

Framed Shower Door and Panel
Installation Instructions

Instrucciones de Instalación para Puerta de
Ducha y Panel Enmarcados

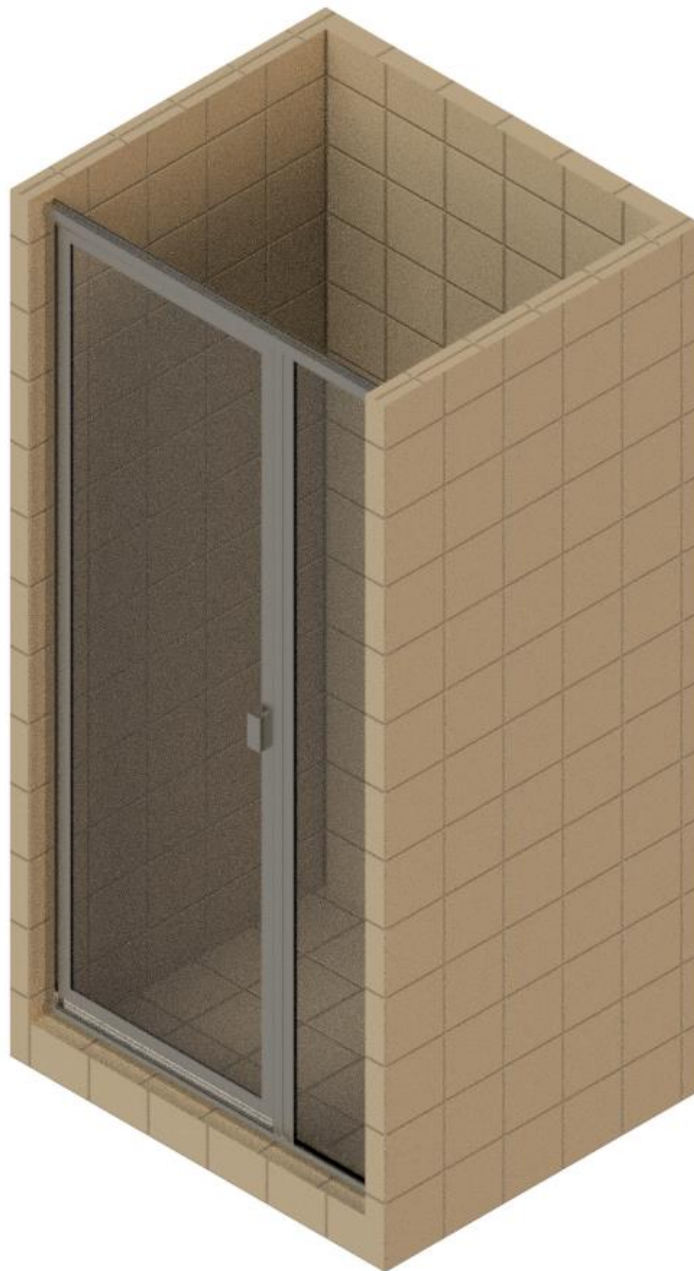

Tools Needed / Herramientas Necesarias:



Parts Included / Piezas Incluidas:

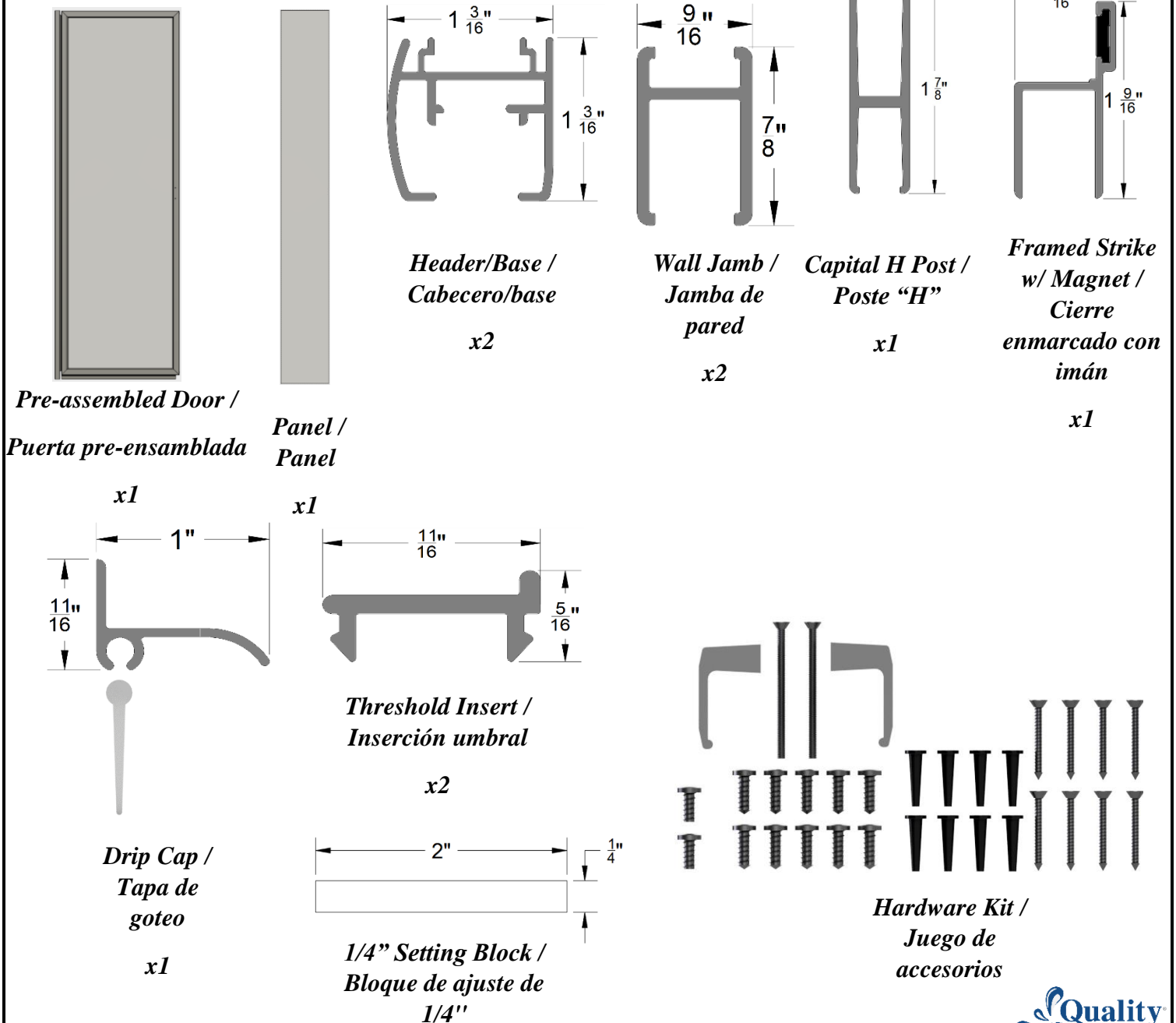

Step 1: Measure distance between walls at base and cut bottom track at 1/16" less than opening.

Mida la distancia entre las paredes en la carril de la base y corte la parte inferior 1/16" de pulgada menos de abertura.



Step 2: Place bottom track on base and set wall jambs inside bottom track along walls at center line. Plumb wall jambs with level and mark installation holes with pencil. Drill holes using 3/16" bit and insert screw anchors. Secure with #8 x 1" installation screws.

Coloque la carril inferior en la base y meta las jambas de pared adentro de la carril inferior a lo largo de la pared en línea de centro. Alinee verticalmente las jambas de la pared con nivel y marque los agujeros de instalación con lápiz. Perfore con broca de 3/16" y coloque anclajes de tornillo. Asegure con tornillos de instalación #8 x 1".



Step 3: Place 2 setting blocks inside bottom track and set panel on top. Slide panel into wall jamb and secure with thin push-in vinyl on both sides. Set inline post inside bottom track and slide inline post over panel. Secure with thin push-in vinyl on both sides.

Coloque 2 bloques de ajuste dentro de fondo de carril y ajuste del panel en la parte superior. Corra el panel entre jamba y asegúrelo con vinilo finopush-in en ambos lados. Coloque poste en-línea al interior de la carril inferior y corra sobre panel. Asegúre con vinilo finopush-in en ambos lados.

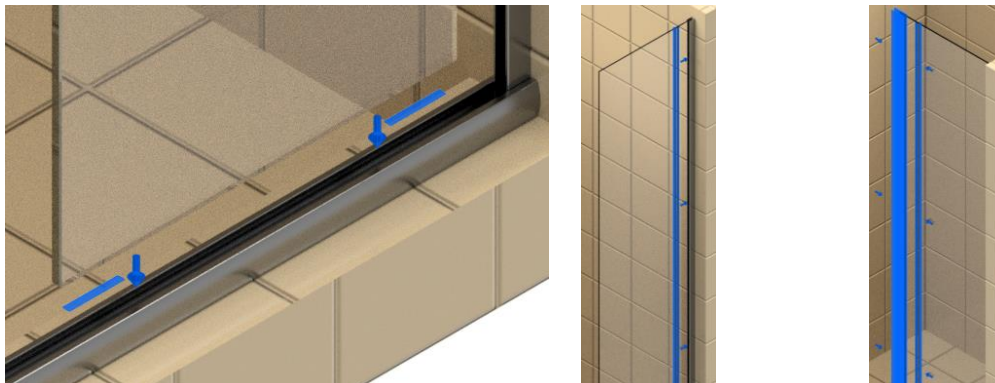

Step 4: Slide hinge jamb of door (or strike jamb) over wall jamb and strike jamb (or hinge jamb) over inline post. Adjust hinge jamb and strike jamb to desired positions. It may be necessary to adjust panel as well. Drill holes along hinge jamb (or strike jamb) through wall jamb using 7/64 bit and secure with #6 x 3/8" screws. Drill holes along strike jamb (or hinge jamb) through inline post and secure with screws.

Corra jamba de bisagra de puerta (jamba) sobre la jamba de pared y jamba (o jamba de bisagra) sobre el poste en línea. Ajuste jamba de bisagra y la jamba a la posición deseada. Puede ser necesario ajustar panel. Perfore agujeros a lo largo de la jamba de bisagra (o jamba) a través de la jamba de pared con broca de 7/64 y asegure con el #6 x 3/8" tornillos. Perfore agujeros a lo largo de la jamba (o jamba de bisagra) a través del poste en línea y asegure con los tornillos.

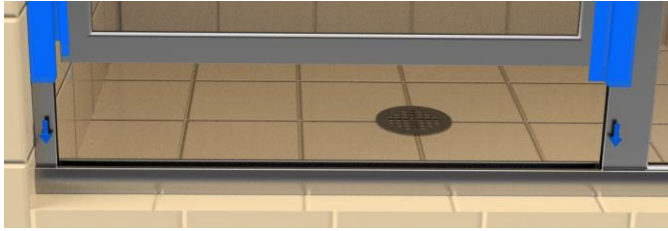

Step 5: Measure distance between walls across top of wall jambs and cut header at 1/16" less than opening. Slide over wall jambs and inline post. Drill holes at header through wall jambs and inline post. Secure with #6 x 5/8" screws.

Mida la distancia entre las paredes de la parte superior de las jambas de pared y corte la cabecera 1/16" de pulgada menos de la apertura. Corra sobre las jambas de pared y el poste en línea. Perfore agujeros en la cabecera a través de las jambas y poste en línea. Seguro con tornillos #6 x 3/8".



Step 6: Secure panel to header and bottom track with thick push-in vinyl on both sides.

Asegure el panel a la cabecera y carril inferior con vinilo push-in grueso en ambos lados.

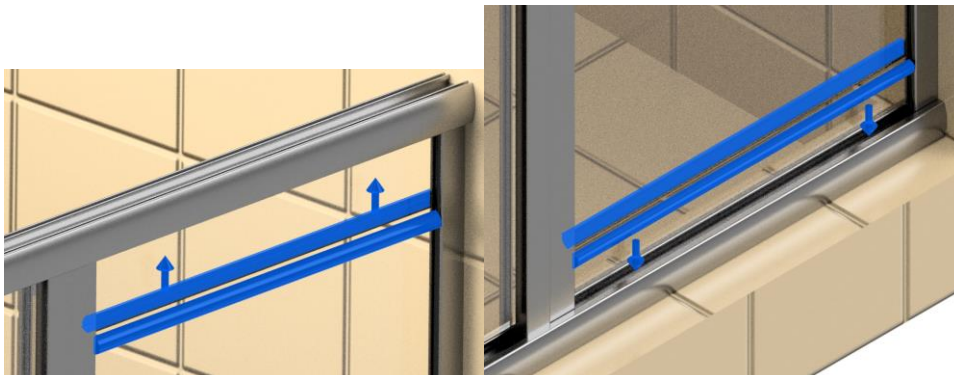

Step 7: Measure opening between hinge jamb and strike jamb. Cut threshold inserts to this dimension. Snap into bottom track and header.

Medida de abertura entre jamba de bisagra y la jamba. Corte umbral a esta dimensión. Presione el carril inferior y la cabecera.

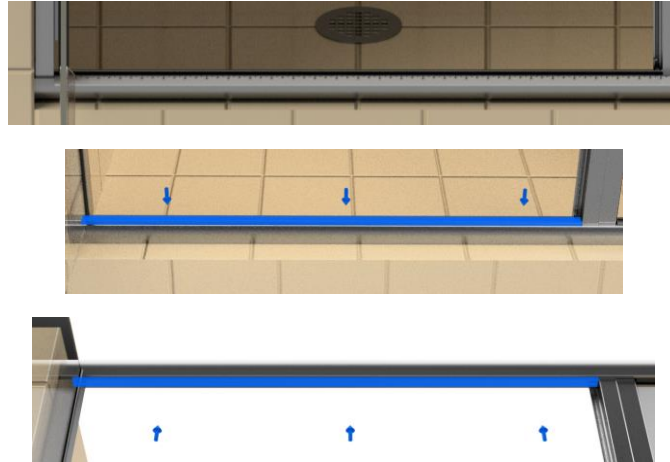

Step 8: Place drip cap with vinyl along bottom of door between hinge jamb and striker. Drill at holes on drip cap through bottom of door and secure with #6 x 3/8" screws.

Coloque goteo con vinilo a lo largo de la parte inferior de la puerta entre la jamba de bisagra y cerrojo. Perforar agujeros en la tapa de goteo a través de la parte inferior de la puerta y asegure con tornillos #6 x 3/8".

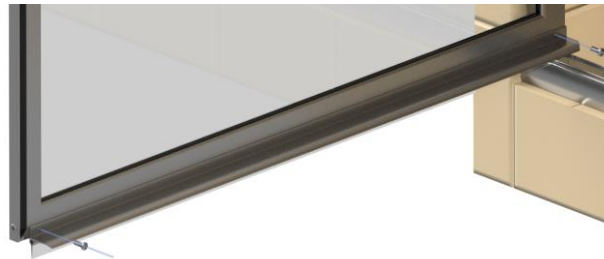

Step 9: Install both handle pulls through pre-drilled holes in door using the given handle screws.

Instale ambas manijas a través de los agujeros pre-perforados en la puerta con los tornillos de la manija dada.

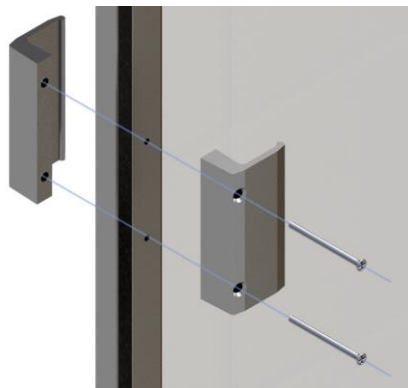

Step 10: Caulk the inside of the wall jambs and track where the edge meets the wall and base. Outside caulking is optional.

Selle el interior de las jambas de pared y la carril donde el borde se encuentra con la pared y la base. Calafatear a lo frente es opcional.